



Janus

Aerocondizionatore

CATALOGO TECNICO

Janus

Aerocondizionatori



Gli aerotermini **Janus** permettono di raffrescare a costi estremamente contenuti ambienti industriali, commerciali, sportivi trasformando un tradizionale impianto di riscaldamento ad aerotermini in un impianto utilizzabile anche nei mesi estivi, migliorando sensibilmente le condizioni di lavoro.

La bacinella raccolta condensa è integrata all'interno degli apparecchi, mentre i motori sono di serie a due velocità. Su richiesta è possibile fornire un comando con termostato.

Gli aerotermini Janus sono prodotti in 4 grandezze, ciascuna con batterie a 3 e 4 ranghi per un totale di 8 modelli, con rese termiche da 16 a 104 kW e rese frigorifere da 5 a 28 kW.

CARATTERISTICHE TECNICHE

- **Cassa portante in lamiera di acciaio** di 1 mm di spessore zincata a caldo e preverniciata in colore grigio chiaro RAL 9002, costituita in tre parti, assemblate con viti autofilettanti per una rapida manutenzione sulla batteria di scambio termico. L'utilizzo di lamiera zincata a caldo e preverniciata garantisce costanza di finitura ed un'ottima protezione contro la corrosione.
- **Motore elettrico asincrono trifase**, monotensione 400V/50Hz 2 velocità a scorrimento. Costruzione di tipo chiuso, protezione IP55, isolamento in classe B, dotati di protezione termica (klixon) che interviene in caso di surriscaldamento. Velocità di rotazione riducibile passando dall'alimentazione triangolo a quella a stella.
- **Batteria di scambio termico di tipo a pacco** e grande superficie riscaldante, con superficie primaria in tubi di rame e con superficie secondaria in alette d'alluminio.
- **Le alette**, disposte verticalmente, sono dotate di collarini di disegno particolare, e sono portate al massimo contatto con i tubi in rame.
- **Bacinella raccogli condensati**, posta all'interno dell'apparecchio. Eseguita in lamiera zincata ed isolata con materassino in polietilene classe M1.

Interpretazione della sigla di identificazione Janus

Esempio: 46F43

46	F	4	3
Motore a 4/6 poli (1350/1000 giri/minuto)	Serie Janus	Grandezza 4	Ranghi 3



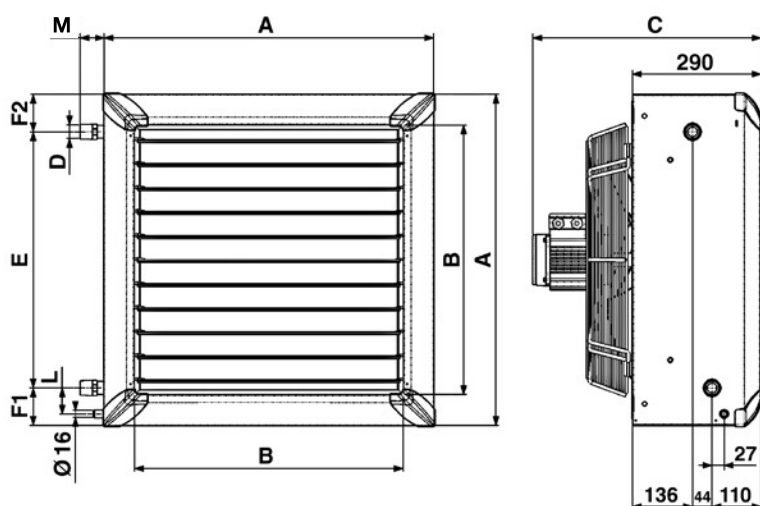

Modello	A	B	C	D	E	F1	F2	L	M
46 F 23/24	526	390	500	1"	376	78	71	58	55
46 F 43/44	634	498	500	1"	476	76	83	58	55
68 F 63/64	742	606	525	1"	576	83	83	58	55
68 F 93/94	1010	874	650	1 1/4"	818	90	100	67	63

Modello	Peso Kg		Contenuto acqua litri	
	3R	4R	3R	4R
46 F 23/24	25,0	26,0	1,7	2,2
46 F 43/44	32,5	34,0	2,7	3,4
68 F 63/64	42,5	44,5	4,0	5,1
68 F 93/94	77,0	81,0	7,6	9,8

Emissioni calorifiche

Modello		46 F23		46 F24		46 F43		46 F44	
		2,5 ÷ 4				3 ÷ 4,5			
Altezza di installazione	m	2,5 ÷ 4				3 ÷ 4,5			
Velocità di rotazione	giri/minuto	1350	1000	1350	1000	1350	1000	1350	1000
Portata aria	m ³ /h	2000	1365	1800	1270	3450	2290	3100	2000
Lancio dell'aria	m	11	7,5	10	6,5	16	12	15	11
Livello sonoro alla distanza di 5 m (*)	dB(A)	59	51	59	51	64	54	64	54
Alimentazione con acqua 45/40 °C - Δt 5 °C	kW	8,47	6,65	9,66	7,62	14,44	11,15	16,55	12,27
Entrata aria +15 °C	Temp. uscita aria °C	27,4	29,3	30,7	32,6	27,3	29,2	30,6	32,9
Alimentazione con acqua 85/75 °C - Δt 10 °C	kW	20,75	16,23	23,58	18,52	35,15	27,08	40,14	29,66
Entrata aria +15 °C	Temp. uscita aria °C	43,4	49,8	53,3	57,7	44,8	49,6	52,9	58,4
Alimentazione con acqua 90/70 °C - Δt 20 °C	kW	19,86	15,63	22,76	18,00	33,86	26,26	39,04	29,10
Entrata aria +15 °C	Temp. uscita aria °C	44,0	48,5	52,0	56,5	43,7	48,5	51,8	57,6

Modello		68 F63		68 F64		68 F93		68 F94	
		3 ÷ 5				3,5 ÷ 5,5			
Altezza di installazione	m	3 ÷ 5				3,5 ÷ 5,5			
Velocità di rotazione	giri/minuto	950	750	950	750	950	750	950	750
Portata aria	m ³ /h	3930	3050	3510	2650	7500	5800	6800	5100
Lancio dell'aria	m	16	12	15	11	26	20	25	19
Livello sonoro alla distanza di 5 m (*)	dB(A)	60	52	60	52	66	60	66	60
Alimentazione con acqua 45/40 °C - Δt 5 °C	kW	18,81	15,77	20,67	16,95	37,97	32,04	42,29	34,43
Entrata aria +15 °C	Temp. uscita aria °C	29,0	30,4	32,2	33,7	29,8	31,2	33,2	34,8
Alimentazione con acqua 85/75 °C - Δt 10 °C	kW	45,46	38,07	49,79	40,75	92,37	77,80	102,66	83,31
Entrata aria +15 °C	Temp. uscita aria °C	48,8	52,1	56,5	60,0	51,0	54,2	59,2	62,8
Alimentazione con acqua 90/70 °C - Δt 20 °C	kW	44,38	37,26	48,95	40,28	89,39	75,66	100,11	81,73
Entrata aria +15 °C	Temp. uscita aria °C	48,0	51,3	55,8	59,5	49,9	53,2	58,1	61,9

(*) = Pressione sonora dB(A) riferita ad una distanza di 5m, fattore direzionale Q = 2, conforme alla norma EN 3744.

Emissioni frigorifere

Modello		46 F23	46 F24	46 F43	46 F44
Altezza di installazione	m	2,5 ÷ 4		3 ÷ 4,5	
Velocità di rotazione	giri/minuto	1000	1000	1000	1000
Portata aria	m ³ /h	1365	1270	2290	2000
Lancio dell'aria	m	7,5	6,5	12	11
Livello sonoro alla distanza di 5 m (*)	dB(A)	51	51	54	54
Alimentazione con acqua 7/12 °C - Δt 5 °C	kW Totale	5,00	6,08	8,62	10,28
	kW Sensibile	3,57	4,14	6,05	6,78
Entrata aria +28 °C - U.R. 55%	Temp. uscita aria °C	20,1	18,1	20,0	17,7
Alimentazione con acqua 11/15 °C - Δt 4 °C	kW Totale	3,57	4,27	6,21	7,32
	kW Sensibile	3,25	3,62	5,43	5,86
Entrata aria +28 °C - U.R. 55%	Temp. uscita aria °C	20,8	19,4	20,8	19,1
Alimentazione con acqua 9/14 °C - Δt 5 °C	kW Totale	4,02	4,90	6,93	8,34
	kW Sensibile	3,31	3,79	5,51	6,11
Entrata aria +28 °C - U.R. 55%	Temp. uscita aria °C	20,6	19,0	20,7	18,7

Modello		68 F63	68 F64	68 F93	68 F94
Altezza di installazione	m	3 ÷ 5		3,5 ÷ 5,5	
Velocità di rotazione	giri/minuto	750	750	750	750
Portata aria	m ³ /h	3050	2650	5800	5100
Lancio dell'aria	m	12	11	20	19
Livello sonoro alla distanza di 5 m (*)	dB(A)	52	52	60	60
Alimentazione con acqua 7/12 °C - Δt 5 °C	kW Totale	13,08	15,28	23,24	26,89
	kW Sensibile	8,79	9,78	16,09	17,75
Entrata aria +28 °C - U.R. 55%	Temp. uscita aria °C	19,9	16,8	19,6	17,4
Alimentazione con acqua 11/15 °C - Δt 4 °C	kW Totale	9,33	10,89	16,56	19,08
	kW Sensibile	7,61	8,28	14,28	15,38
Entrata aria +28 °C - U.R. 55%	Temp. uscita aria °C	20,3	18,5	20,5	18,9
Alimentazione con acqua 9/14 °C - Δt 5 °C	kW Totale	10,62	12,51	18,76	21,74
	kW Sensibile	7,91	8,75	14,66	16,07
Entrata aria +28 °C - U.R. 55%	Temp. uscita aria °C	20,0	18,0	20,3	18,4

(*) = Pressione sonora dB(A) riferita ad una distanza di 5m, fattore direzionale Q = 2, conforme alla norma EN 3744.

VA2V Valvola acqua 2 vie

- Componenti:
- una valvola a 2 vie
 - un attuatore ON-OFF 230V

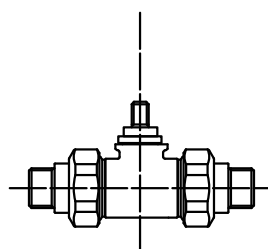

Valvola a 2 vie

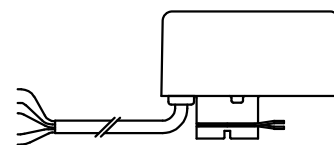

Attuatore

VA3V Valvola acqua 3 vie

- Componenti:
- una valvola a 3 vie
 - un attuatore ON-OFF 230V

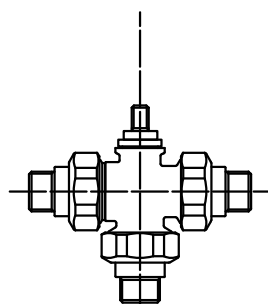

Valvola a 3 vie

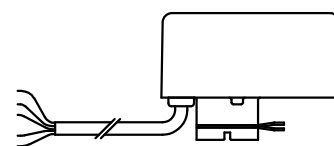

Attuatore

KIT-VA Kit prolunga

Da utilizzare con le valvole acqua (obbligatorio)



AMP Mensola di staffaggio aeroterma a parete

Proiezione aria orizzontale

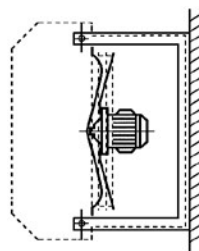

AD Deflettore ad alette orientabili

Per orientare il flusso di aria in quattro direzioni

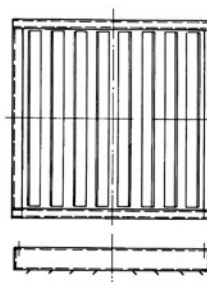

ARC **Condotto per aria ricircolata (con mensole)**

Con presa in basso, da parete.
Le mensole di sostegno sono incluse.
In lamiera preverniciata Sp. 1 mm.

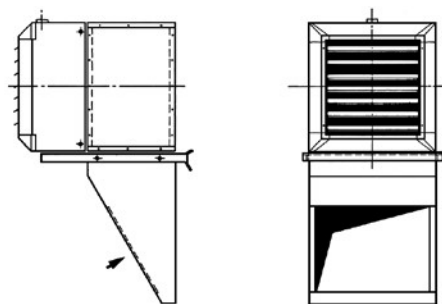

AE **Preso d'aria esterna**

In lamiera preverniciata Sp. 1 mm

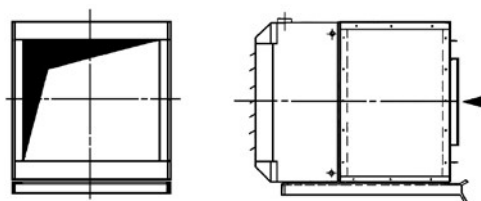

AES **Preso d'aria esterna con serranda ad alette, e comando a mano (motorizzabile)**

In lamiera preverniciata Sp. 1 mm

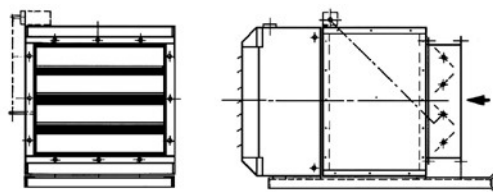

AM **Con serrande a bandiera a comando manuale, per miscela d'aria esterna - interna**

In lamiera preverniciata Sp. 1 mm

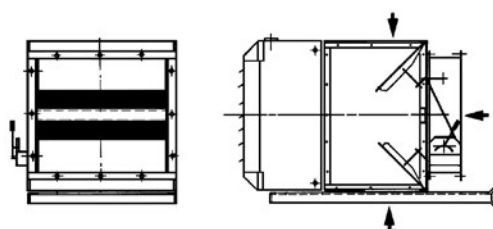

AMS **Per miscela d'aria esterna - interna, con serranda ad alette coniugate, con comando a mano (motorizzabile)**

In lamiera preverniciata Sp. 1 mm

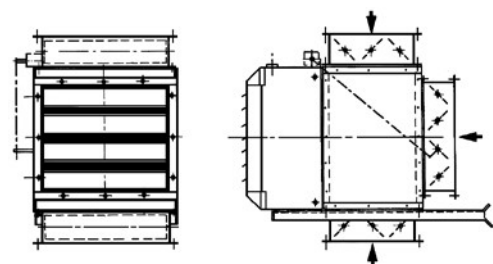

APP Rete di protezione palloni

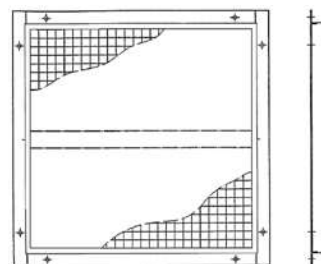

AG Griglia antipioggia per presa d'aria esterna da parete

In lamiera zincata Sp. 1 mm

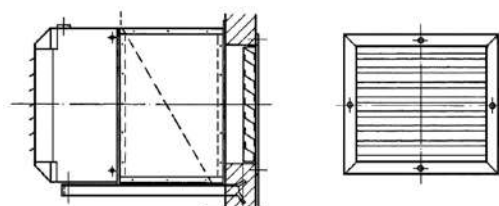

Comandi

DSS Commutatore stella-triangolo
per motori a due velocità a scorrimento (Stella-Triangolo) con protezione termica (Klixon)



BS 3-ST Commutatore manuale a tre posizioni
con termostato ambiente integrato per motori trifase a due velocità a scorrimento (Stella-Triangolo) con protezione termica (Klixon)





A company of Arbonia Group
ARBONIA 

Seguici su



Sabiana app



SABIANA SpA

Società a socio unico

Via Piave 53 - 20011 Corbetta (MI) Italia

T. +39 02 97203 1 r.a. • F. +39 02 9777282

info@sabiana.it

www.sabiana.it